

# MANUAL SAUNA GALEANO



# MANUAL SAUNA GALEANO

ACRILICOS  
**Norglas**  
HIDROMASAJES

METALICAS  
**METALAMERICA**  
ACRILICAS



# Beneficios del Sauna

- ✓ Reduce el estrés y la fatiga.
- ✓ Alivia el dolor.
- ✓ Elimina la celulitis.
- ✓ Ejerce el corazón.
- ✓ Relajación física y mental.
- ✓ Excreta toxinas.
- ✓ Mejora el sueño.
- ✓ Mejora las manos y los pies fríos.
- ✓ Aumenta la belleza.
- ✓ Mejora de la célula.
- ✓ Fortalecer la función.
- ✓ Mejora el sistema inmune.

Sauna diseñado para el hogar, compacto en apariencia pero grandes en comodidad, aprovechando el espacio interior para disfrutar de todas las funciones en pocos metros cuadrados. Gran solución para la relajación y bienestar para recuperar energías a través de los beneficios que aportan los efectos terapéuticos del sauna.

## Características

- Capacidad de personas: 2 personas.
- Madera enchapada.
- Estructura de madera.
- Timer.
- Radio.
- Termostato.
- Calefactor Infrarrojo.
- Termómetro – higrómetro.
- Calefacción con rango de ajuste de 18 a 60 grados Celsius.
- Purificación por ozono.

## Medidas Embalaje

- Bulto 1: 133cm x 125cm x 31 cms (35 kgs)
- Bulto 2: 193cm x 133cm x 295cms (85 kgs)



Estimado usuario,

Muchas gracias por comprar nuestro Sauna de relajación. Para permitirle usar este producto de manera segura y efectiva, lea detenidamente este manual de instalación y operación antes de usarlo.

## Cuidados

1. Los usuarios deben leer este manual antes del montaje y el uso.
2. El producto debe ser instalado con una línea de tierra confiable y una protección contra fugas de electricidad.
3. Los usuarios deben instalar la fuente de alimentación de acuerdo condiciones reales.
4. Los pacientes con hipertensión o borrachos no pueden utilizar estos productos.
5. Es necesario que los niños o los menores de edad sean guiados por un adulto para utilizar la sauna.
6. No se permite introducir líquidos corrosivos en la sala.
7. La sala de la sauna no debe funcionar durante mucho tiempo. El tubo de calor puede dañarse si se calienta durante mucho tiempo.
8. Nuestra empresa no asumirá la responsabilidad si el producto se daña por violar los procedimientos normales de uso y cuidado de funcionamiento.
9. Cuando el producto es desechado, por favor separe las partes para reutilizar y/o reciclar los materiales.



## Parámetros técnicos

1. Consumo en Watts: 1500.
2. Amperaje: 7.
3. Automático: 10.
4. Seguridad: 30.ma

- No se enviará ningún aviso previo antes de que cambiemos nuestro diseño y tamaño.
- Las imágenes pueden ser un poco diferentes de los productos reales.
- Nuestra compañía mantiene la explicación final correcta.



# Sauna Galeano

120cm x 100cm x 190(altura)cm.

MODELO: AG7008

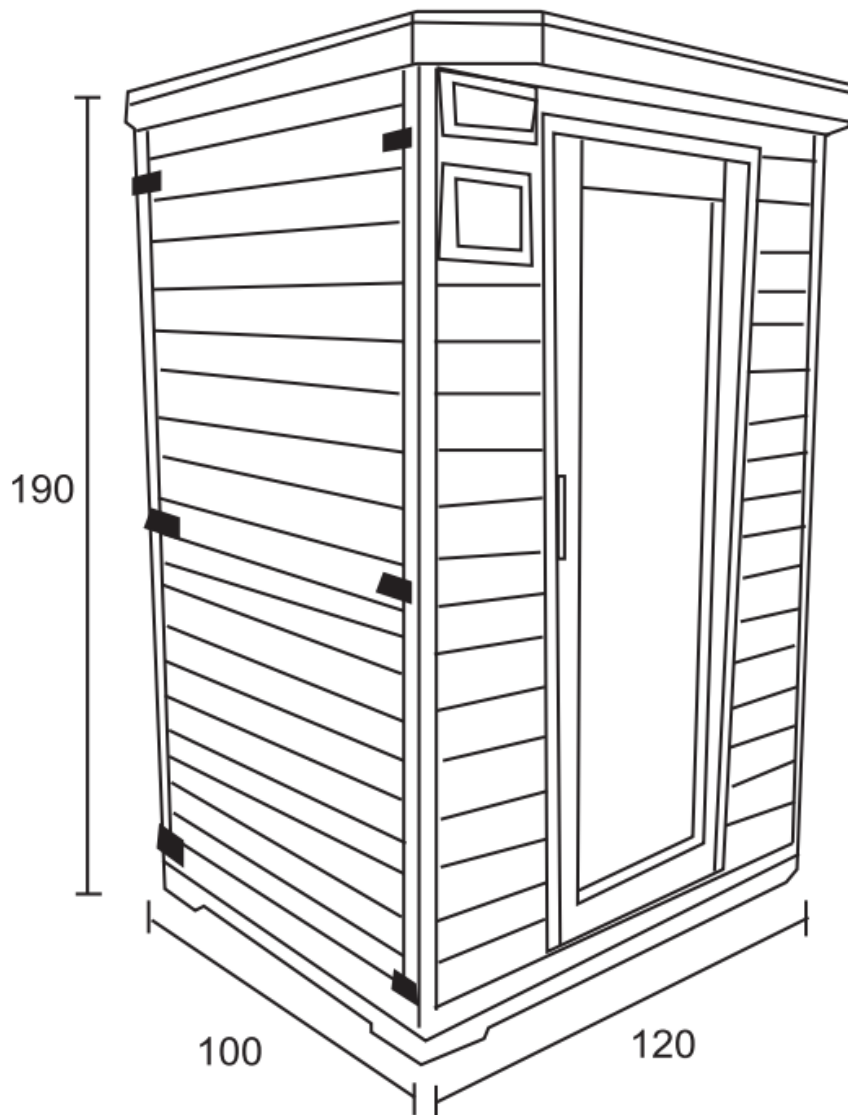

2. Instale el panel posterior y lateral.

1. Instale en una superficie firme y libre de humedad el panel inferior.

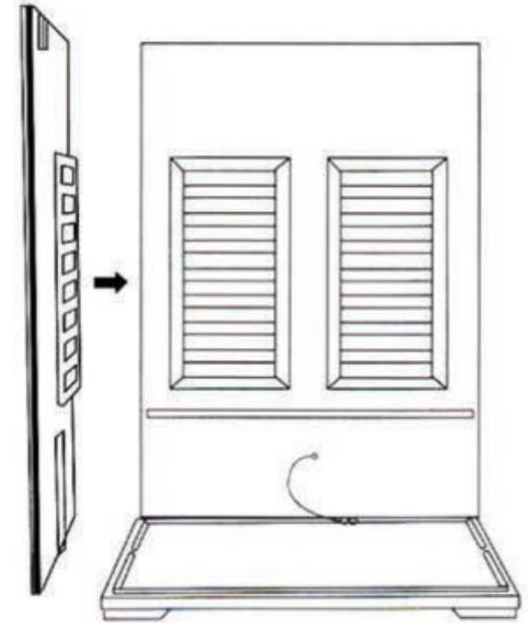
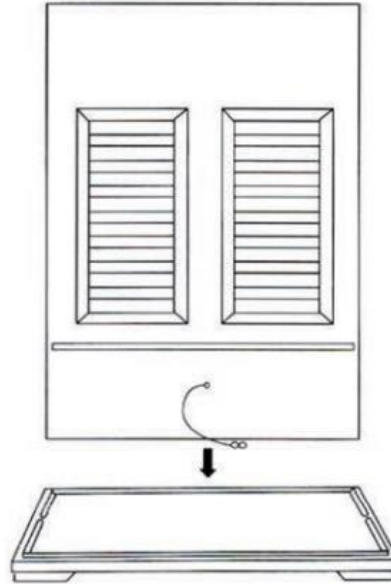

5. Instale el siguiente panel lateral.

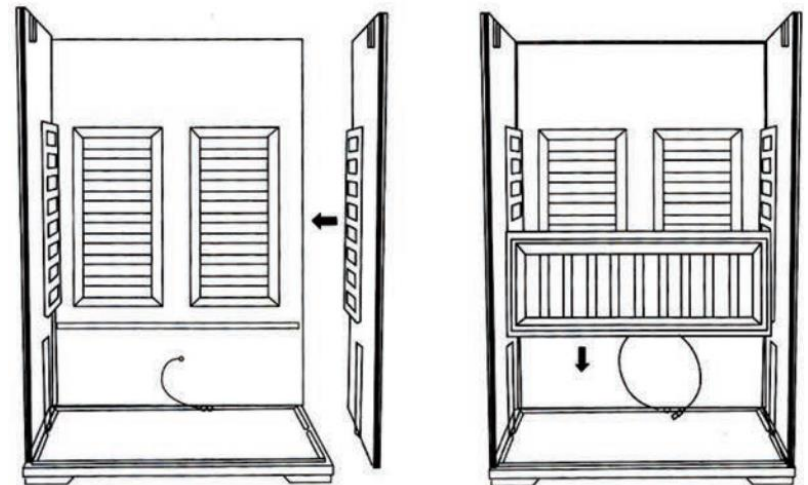
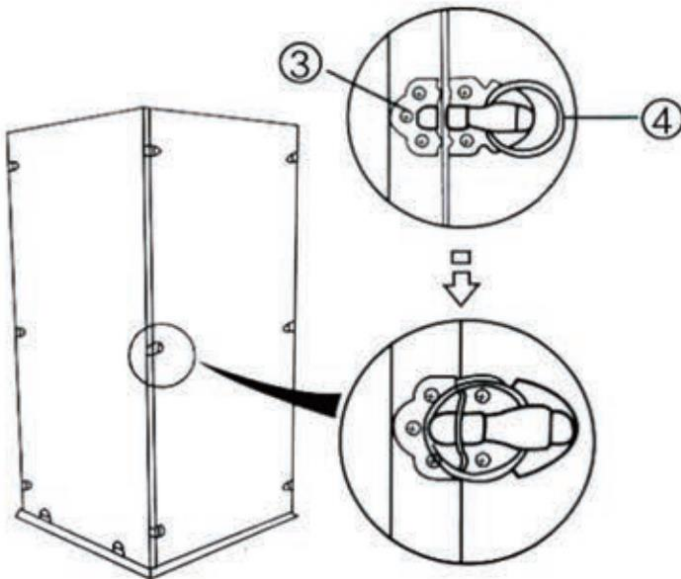

6. Instale el banco para sentarse.

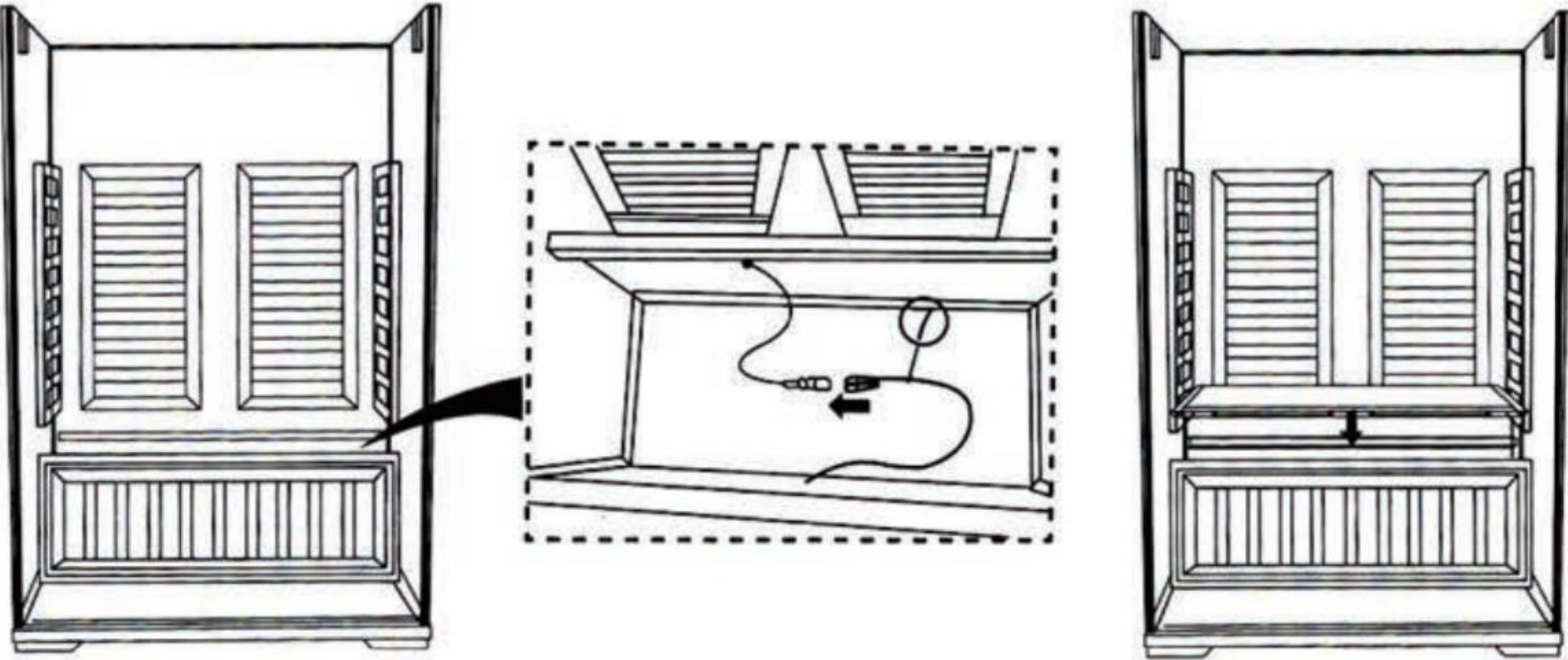

6. Instale el panel frontal y luego el panel superior.

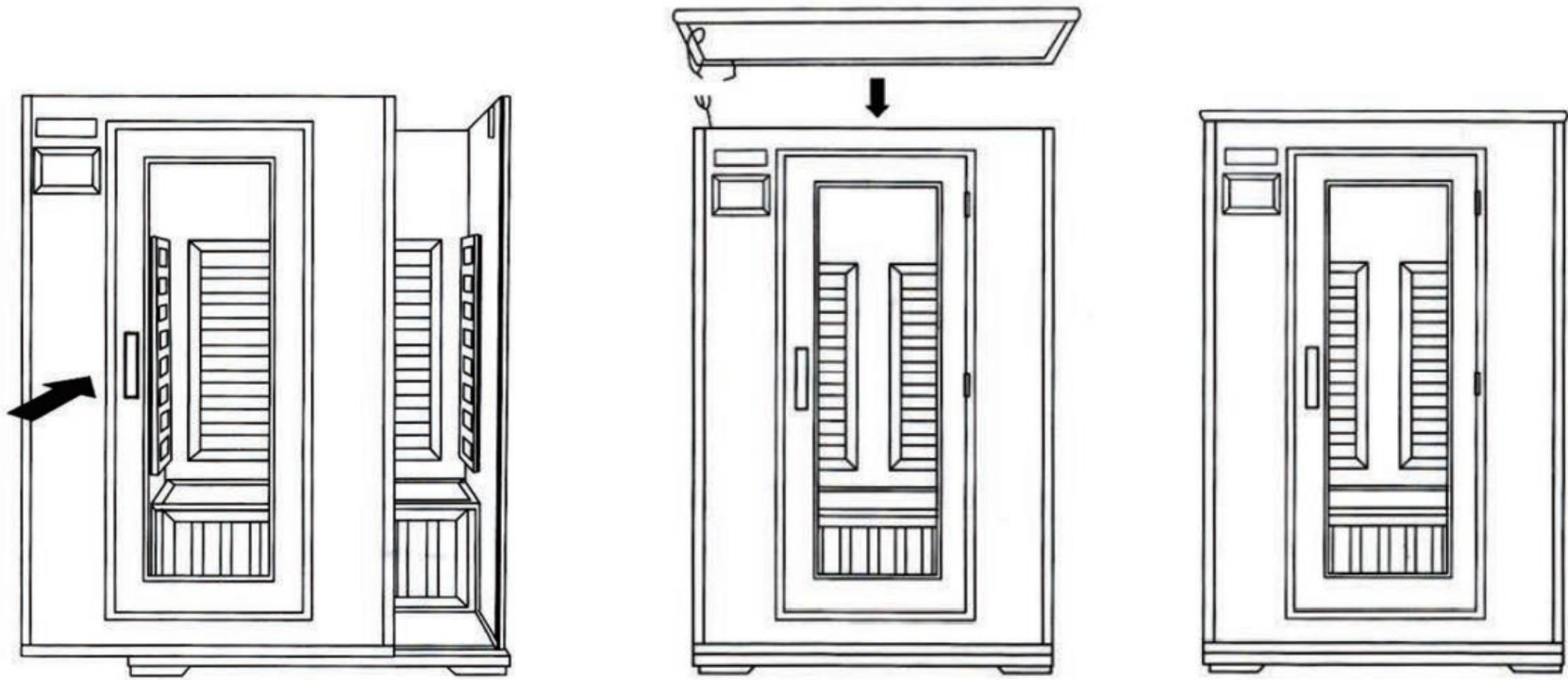

# Esquema de Instalación

## 7. Conexión eléctrica panel superior interno.

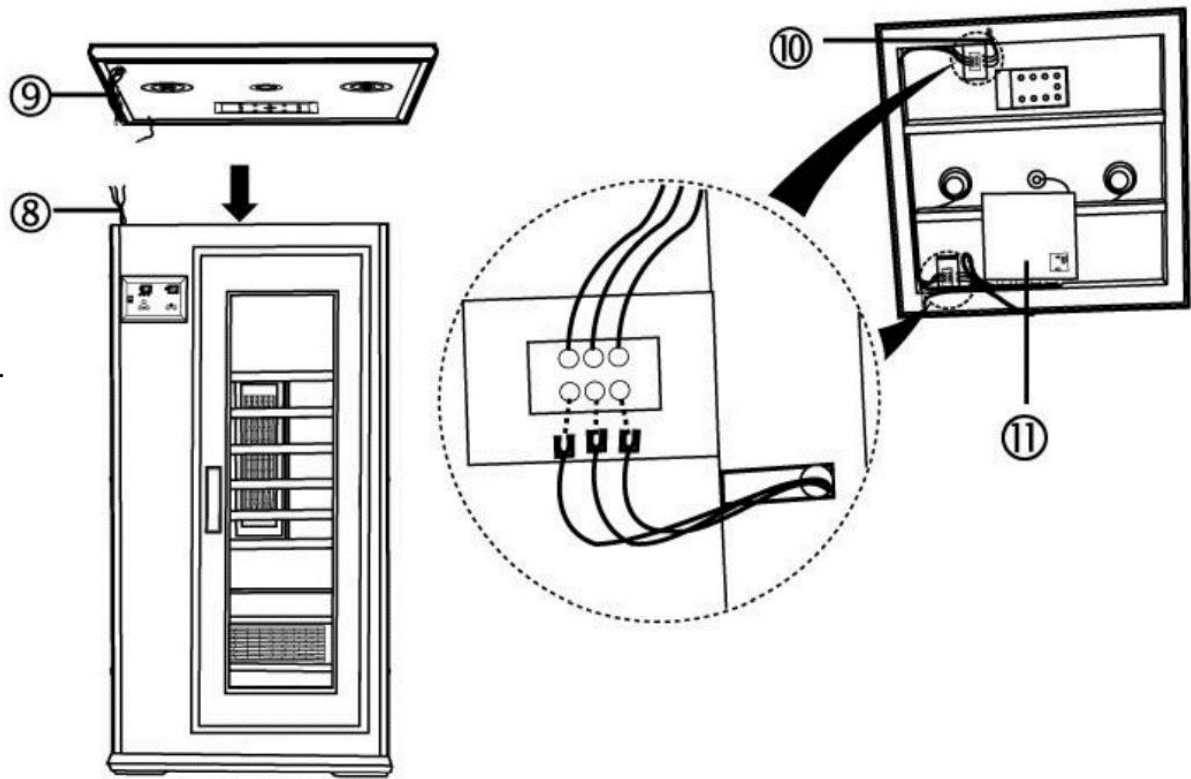

1. Levante el panel superior interno lo suficientemente alto para ver si encaja con los paneles circundantes y luego colóquelo. La caja de control (11) es la más cercana a la parte frontal del panel superior.

**NOTA:** Tenga cuidado con los cables del panel lateral mientras coloca el panel superior. Los hilos del calentador de infrarrojos (10) y los cables del panel de control (8) encajan salientes de introducción alineados al panel superior si no lo hace, podría dañar los cables.

2. Alimente los cables del panel de control y las conexiones de CD (9) desde el panel superior a través del agujero alargado hasta el interior de la sauna.

3. Puede ver dos bloques de terminales en el lateral del panel superior interno. Abra la tapa de un bloque de terminales, afloje los tornillos, coloque el extremo del cable entre tres espaciadores en los tornillos, luego apriete los tornillos. Tenga en cuenta que al conectar los cables el mismo color debe estar conectado al mismo color (Fig. 6)

4. Haga lo mismo con el otro par de cables.

**FORMA  
CORRECTA**



## 8. Panel superior externo.

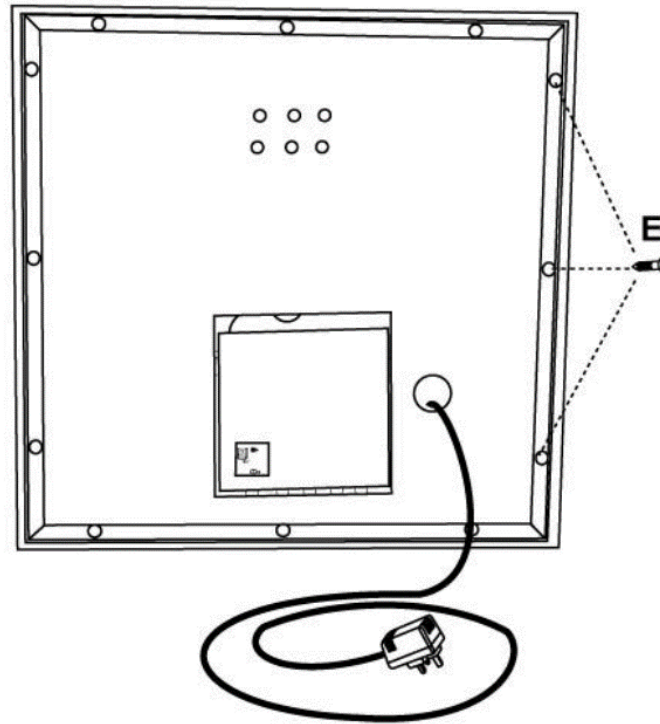
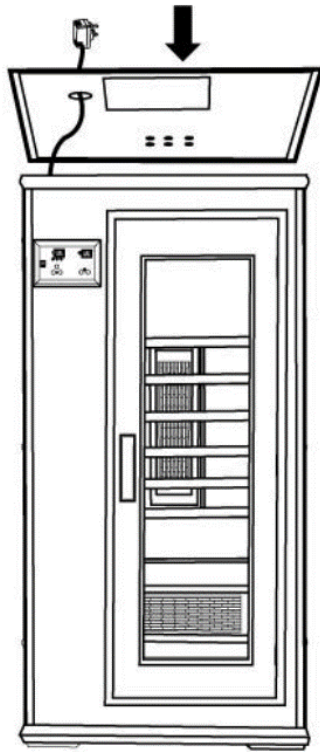

**FORMA  
CORRECTA**



1. Levante la cubierta superior externa por encima de la sala de sauna y tire del enchufe de alimentación a través del orificio de la tapa
2. Tome los 12 tornillos de fijación (E), para fijar la cubierta superior con un destornillador de cabeza cruzada.

## 9. Ionizador de Oxígeno.

**FORMA  
CORRECTA**

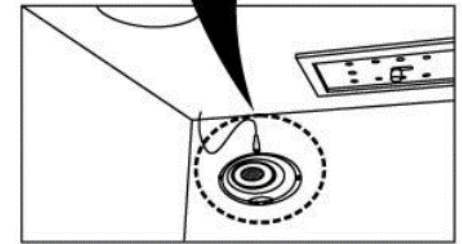
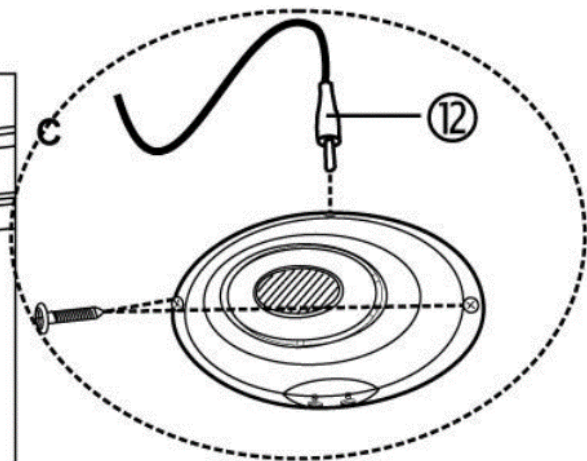
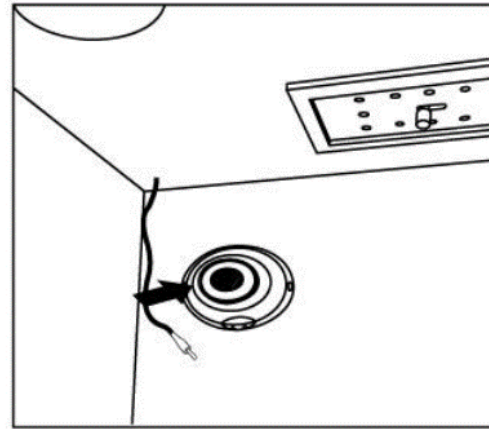

Para garantizar que el aire de la sauna permanezca puro y fresco, el sauna está equipado con un ionizador de oxígeno incorporado para eliminar las bacterias del aire mientras la sauna está en funcionamiento.

1. Conecte el ionizador de oxígeno a la esquina superior derecha del panel posterior, fíjelo con dos tornillos.
2. Inserte el enchufe de alimentación (12) del panel superior interno en el orificio de conexión del ionizador de oxígeno

1. Coloque el porta-toallas en la parte posterior de la puerta bajo la posición de la perilla de la puerta con tornillos.
2. Atornille la rejilla del periódico / libro debajo del estante de la toalla.

**La sala de sauna infrarrojo está listo para usar.**

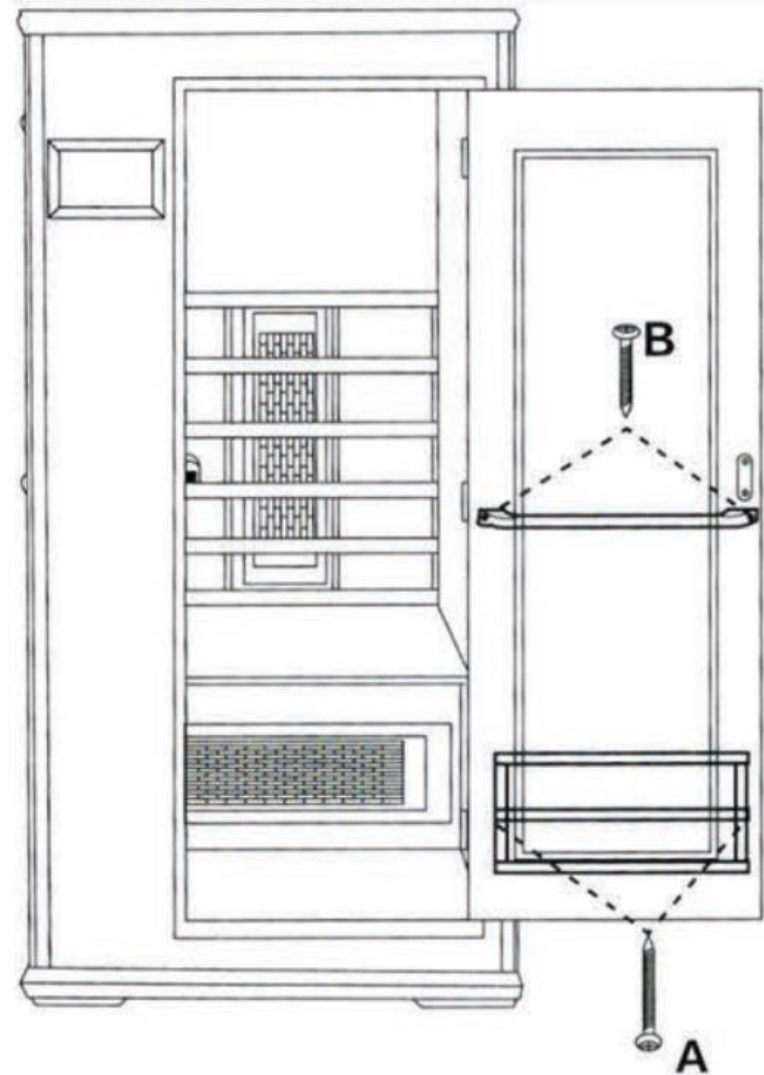

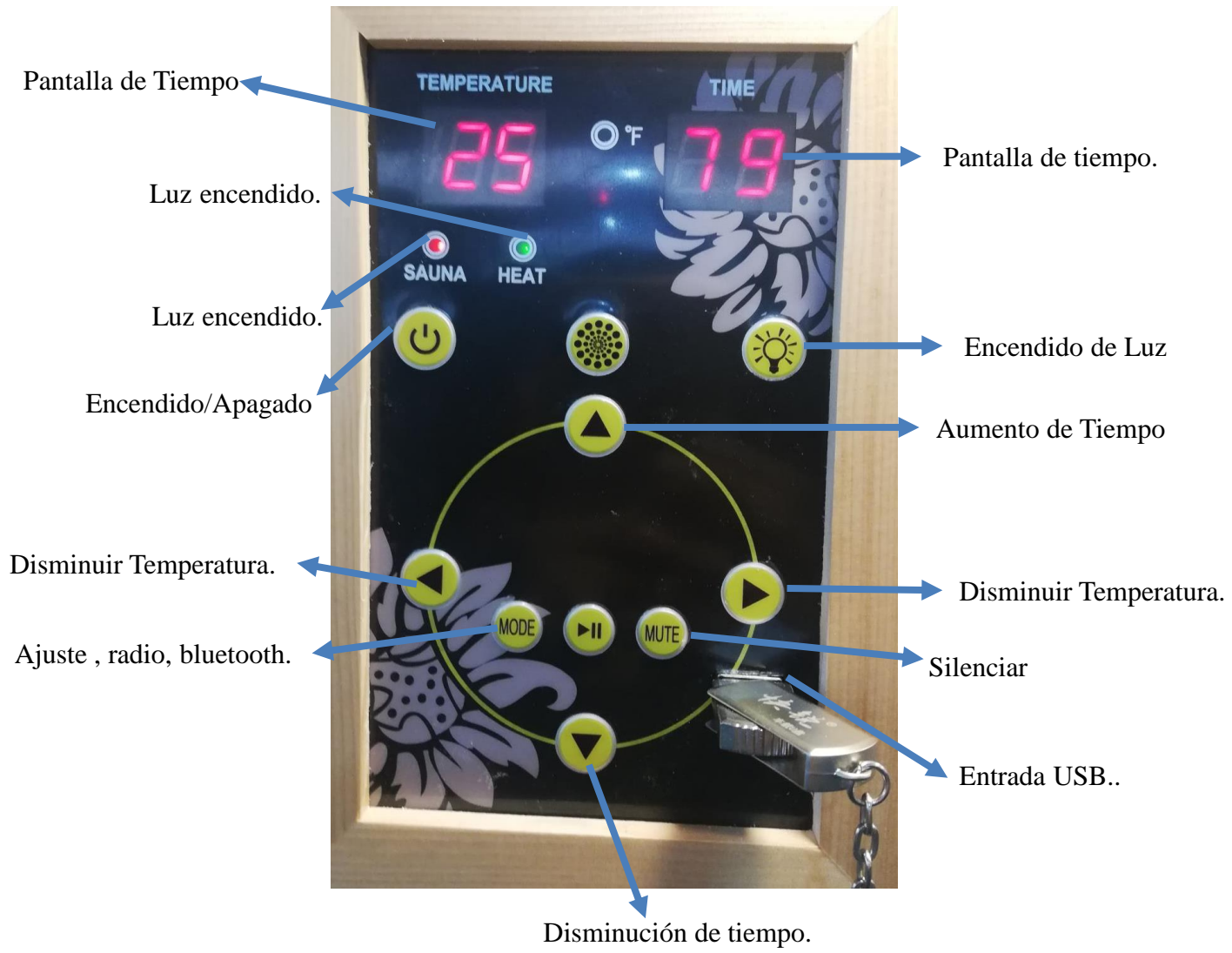

# Limpieza y Mantenimiento

1. Limpie el panel de control con una toalla húmeda o limpie con una pequeña cantidad de jabón de mano mezclado con agua tibia si es necesario.
2. Limpie la sala de sauna con una toalla húmeda de algodón, seque con una toalla seca y limpia. No use benceno, alcohol o productos químicos de limpieza fuertes en la sauna.

**NOTA:** Cualquier producto químico que pueda dañar material de madera dañará la sauna y la capa de protección que está sobre la madera.

3. El rayo ultravioleta se permite desinfectar la sauna si la sala de sauna se ha utilizado en el hospital u otros lugares públicos.

## TRANSPORTE Y ALMACENAMIENTO

1. Evite la exposición a la lluvia, nieve o fuertes colisiones durante el transporte. No transporte la sauna junto con las sustancias corrosibles.
2. No almacene en ambientes húmedos o cerca de las sustancias corrodibles.

## ESPECIFICACIONES

Voltaje	CA 230V 50Hz, CA 120V 60Hz
Material principal	Hemlock / Red Cedar
Ajuste de la temperatura	18 - 65°C
Ajuste de tiempo	0 - 99 minutos

## USO EN MEDIO AMBIENTE

Temperatura	5 - 40°C
Humedad comparativa	≤85%
Presión atmosférica	700 mb - 1060 mb (milibar)

Tenga en cuenta que las especificaciones están sujetas a cambios sin previo aviso.



# MANUAL SAUNA BORGA

ACRILICOS  
**Norglas**  
HIDROMASAJES

METALICAS  
**METALAMERICA**  
ACRILICAS

