

INTRUCCIONES DE ARMADO DESPENSA 40:

mobikit
muebles

LINEA ANDES

- 6.- INSERTAR SOPORTE REPISAS DUPLO ⑩ EN COSTADOS ① Y ② A LA ALTURA DESEADA Y UBIQUE LA REPISA MÓVIL ⑪ SOBRE LOS MISMOS.
7.- POR ÚLTIMO, INSTALE LA PUERTA ⑧ Y ⑨ A COSTADOS ① O ② UNIENDO LAS PARTES DE LAS BISAGRAS ③ PREVIAMENTE INSTALADOS (SEGÚN DETALLE DE MONTAJE PUERTAS). PAG. 2

PARA EL PASO A PASO PUEDE REVISAR VIDEO DE ARMADO MUEBLE EN NUESTRO CANAL YOUTUBE ESCANEADO EL SGTE. QR

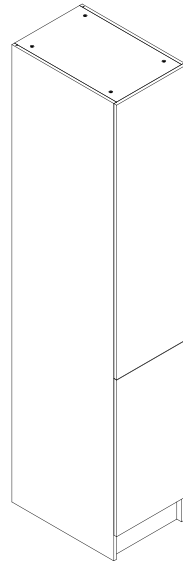
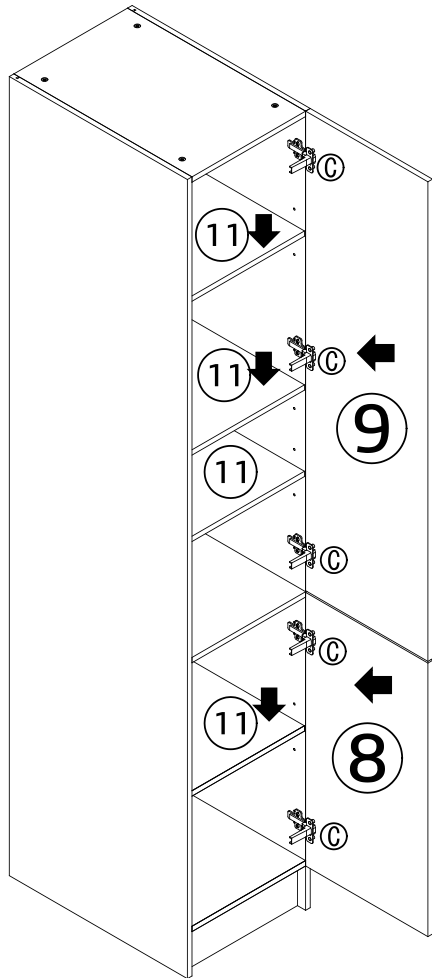

SERVICIO TÉCNICO
CONTACTO :
+569 85494217

DESPENSERO 40 2 PUERTAS 400x595x2250

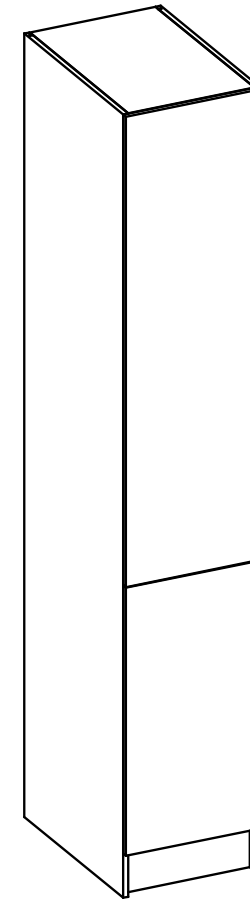

Industria Chilena

DETALLE DE MONTAJE DE PUERTAS

- 1° UBIQUE PARTE "A" DE BISAGRA EN EL COSTADO Y ATORNILLELA.
- 2° HAGA EXACTAMENTE LO MISMO CON PARTE "B" DE BISAGRA EN LA PUERTA.
- 3° INSERTE PARTE "B" EN PARTE "A" Y FIJE CON TORNILLOS.
- 4° LOS TORNILLOS DE FIJACION LE PERMITIRÁN REGULAR LA ALTURA Y UBICACIÓN DE LA PUERTA: LOS TORNILLOS 1 Y 2 DE DIAGRAMA PERMITEN LA REGULACION DE LA ALTURA DE LA PUERTA. EL TORNILLO 5 DEL DIAGRAMA LE PERMITIRÁ ACERCAR MENOS O MÁS LA PUERTA AL MUEBLE O HACIA SU CUERPO EN FORMA HORIZONTAL. EL TORNILLO 6 DEL DIAGRAMA PERMITE REGULAR HACIA LA IZQUIERDA O DERECHA LA PUERTA. LOS DEMAS TORNILLOS DEL DIAGRAMA CUMPLEN LA FUNCION DE FIJAR BISAGRA A LA MELAMINA.

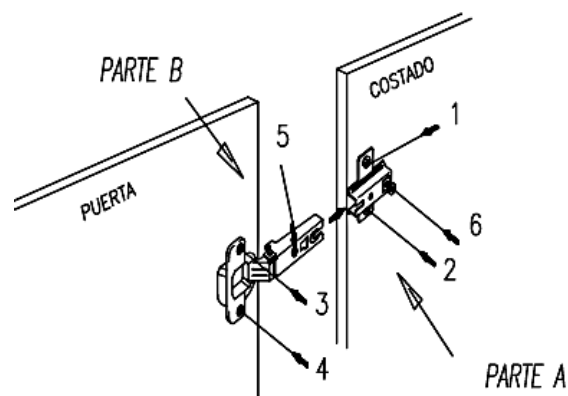

DETALLE MONTAJE DE MINIFIX

- 1° INSERTE CABEZA EN PERFORACIÓN HECHAS EN LAS BARRAS, PISO, TECHO Y REPISA. DEJANDO EL TRIÁNGULO (DIBUJADO EN LA PIEZA) MIRANDO HACIA LA PERFORACION DEL CANTO.
- 2° INSERTAR VÁSTAGO A PERFORACIÓN EN LOS COSTADOS IZQUIERDO Y DERECHO HASTA QUE TOPE CON LA CABEZA.
- 3° ROTAR CON ATORNILLADOR EN 180 GRADOS LA CABEZA DEL MINIFIX, AJUSTANDO ASÍ EL MECANISMO.

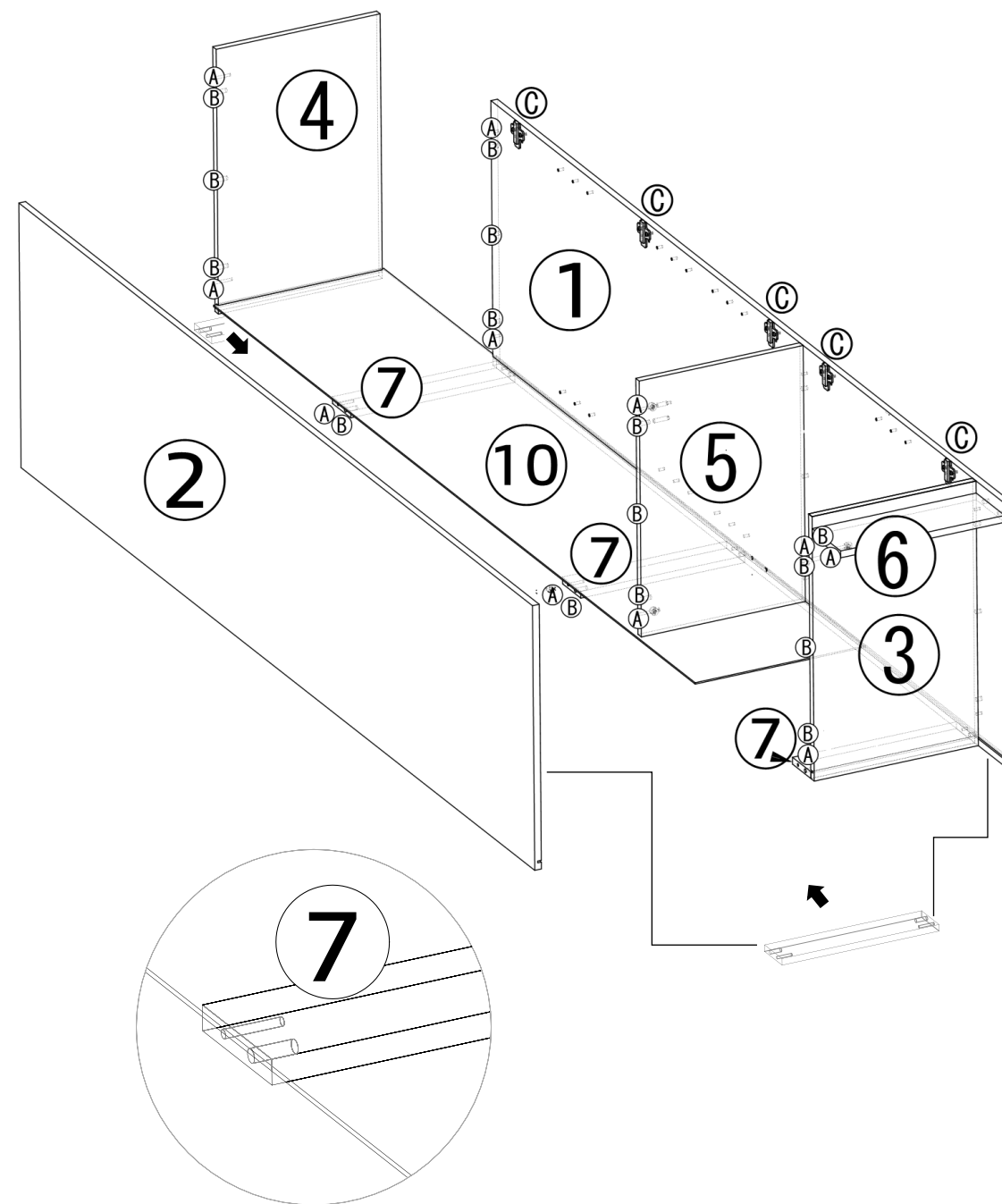
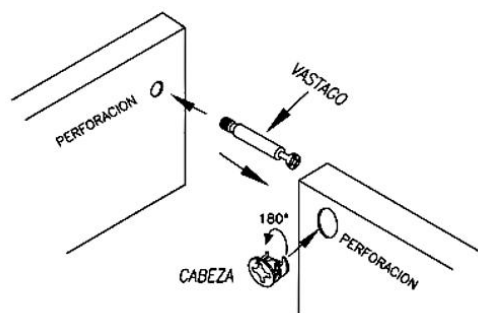







RECOMENDACIONES ANTES DE ARMAR:

- 1.- DESEMBALE CON CUIDADO Y ORDENE LAS PIEZAS Y LA FERRETERIA. PARA PROTECCION DE LAS PIEZAS, UTILICE EL CARTON COMO SUPERFICIE DE TRABAJO.
2. – NO SE SUMISTRARÁ PEGAMENTO, PERO SE RECOMIENDA AGREGAR COLA FRIA EN LA UNION DE TARUGOS **ⓑ**.
- 3.- PARA INSERTAR LOS TARUGOS **ⓑ** A LAS PERFORACIONES, DAR PEQUEÑOS Y SUAVES GOLPES EN SU CABEZA PARA NO QUEBRARLOS EN EL INTERIOR DE LA PERFORACIÓN.
- 4.- INTALAR CABEZAS MINIFIX **Ⓐ** EN BARRAS **ⓑ**, ZOCALO **ⓐ**, PISO **ⓐ**, TECHO **ⓐ** Y REPISAS **ⓐ**. PREVIO ARMADO.

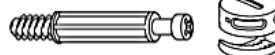
INTRUCCIONES DE ARMADO DESPENSERO 40:





- 1.- INSTALAR PIEZAS DE BISAGRAS **Ⓒ** EN COSTADO DERECHO **ⓐ** E IZQUIERDO **ⓐ** Y PUERTAS **ⓐ** Y **ⓐ** (SEGÚN DETALLE DE MONTAJE PUERTAS). PAG. 2
2. - INSERTAR A LOS COSTADOS DERECHO **ⓐ** E IZQUIERDO **ⓐ** LOS TARUGOS **ⓑ**.
- 3.- UNIR BARRAS DE AMARRE **ⓑ** Y PISO **ⓐ** A COSTADO DERECHO **ⓐ** UTILIZADO MINIFIX **Ⓐ** Y TARUGOS **ⓑ**. REPETIR PASO CON TECHO **ⓐ** Y REPISA FIJA **ⓐ**. LUEGO A CONTINUACION ENCAJAR ZOCALO **ⓐ** A COSTADO DERECHO **ⓐ** USANDO MINIFIX **Ⓐ** Y TARUGOS **ⓑ**.
- 4.- REPETIR PASOS CON COSTADO IZQUIERDO **ⓐ** FIJANDO LAS PIEZAS.
- 5.- TRASERA **ⓐ**, DESLIZAR ENTRE RANURAS EXISTENTES EN COSTADOS **ⓐ** , **ⓐ** Y PISO **ⓐ**.

ITEM	DESIGNACION	DIMENSIONES	CANT.
ⓐ	COSTADO DERECHO	2250x580x15	1
ⓐ	COSTADO IZQUIERDO	2250x580x15	1
ⓐ	PISO	370x580x15	1
ⓐ	TECHO	370x580x15	1
ⓐ	REPISA FIJA	370x561x15	1
ⓐ	ZÓCALO	370x125x15	1
ⓑ	BARRA TRASERA	370x80x15	3
ⓐ	PUERTA INF.	770x398x15	1
ⓐ	PUERTA SUP.	1350x398x15	1
ⓐ	TRASERA	2110x384x3	1
ⓐ	REPISA MOVIL	368x550x15	4

ITEM	DESIGNACION	TIPO	CANT.
Ⓐ	MINIFIX TAMBOR \varnothing 15 MM		20
ⓑ	TARUGO \varnothing 8X35 MADERA		26
Ⓒ	BISAGRA RECTA 35mm C/tornillo		5
Ⓓ	SOPORTE REPISA DUPLO		16
Ⓕ	TOPE DE GOMA AUTOAHESIVA		4
Ⓖ	TAPA AUTOADHESIVA MINIFIX		20

COMO DIFERENCIAR LAS PIEZAS DESPENSERO 40 2 PUERTAS

NOTA: SE CONSIDERA COMO FRENTE EL CANTO ENCHAPADO DE CADA LATERAL

 PERFORACIONES QUE TRASPASAN LA PIEZA  PERFORACIONES QUE SE VEN POR UNA SOLA CARA  PUNTOS GUIAS  NUMERO IDENTIFICADOR DE PIEZA EN INSTRUCTIVO

