

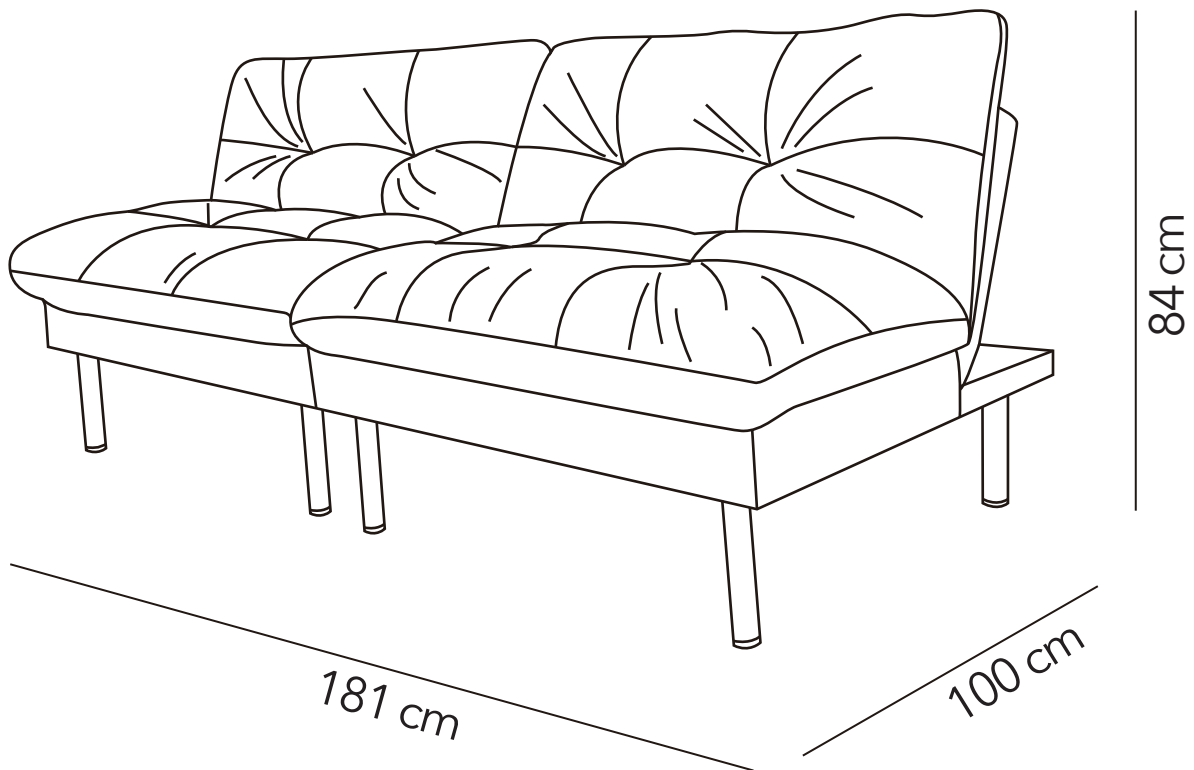

MANUAL DE INSTRUCCIONES

FUTON ZADAR
MODELO: MB2102TT26-11-91

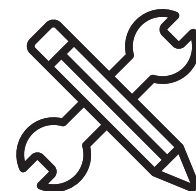



ADVERTENCIA

Siga las instrucciones que se detallan en el manual, si presenta alguna diferencia en el contenido de sus piezas pongase en contacto con la tienda donde fue adquirido.

RECOMENDACIONES

- Estudie atentamente las instrucciones antes del montaje.
- Ordene las piezas que componen el mueble.
- Agrupe y ordene la quincallería.
- Prepare una zona despejada para el montaje.
- Monte las piezas sin forzar los ensambles, una vez armada toda la estructura, reaprete de forma definitiva.
- Volver a apretar los tornillos después de un tiempo de uso.
- Conserve estas instrucciones de montaje.



2 persona
para el armado



Producto contenido
en 1 caja



Carga máxima

QUINCALLERÍA

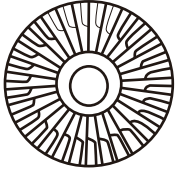

Ax8

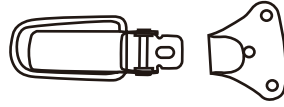

B x2



Cx10



Dx1

PIEZAS

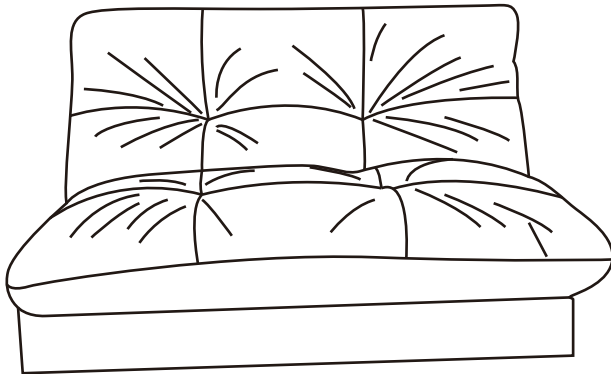

(1) x2

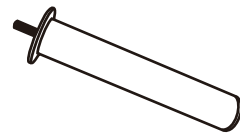

(2) x8

PASO 1

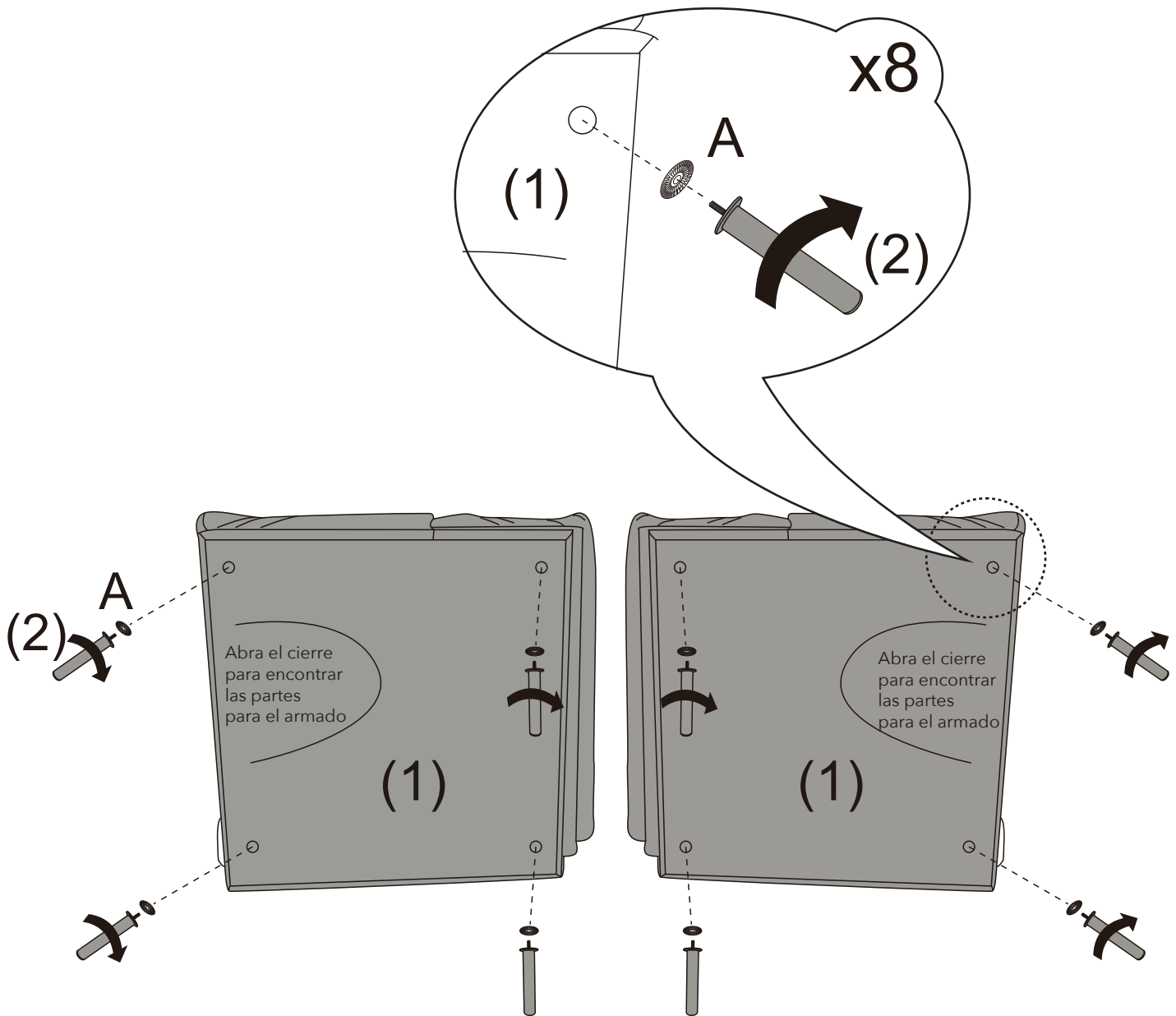

PASO 2

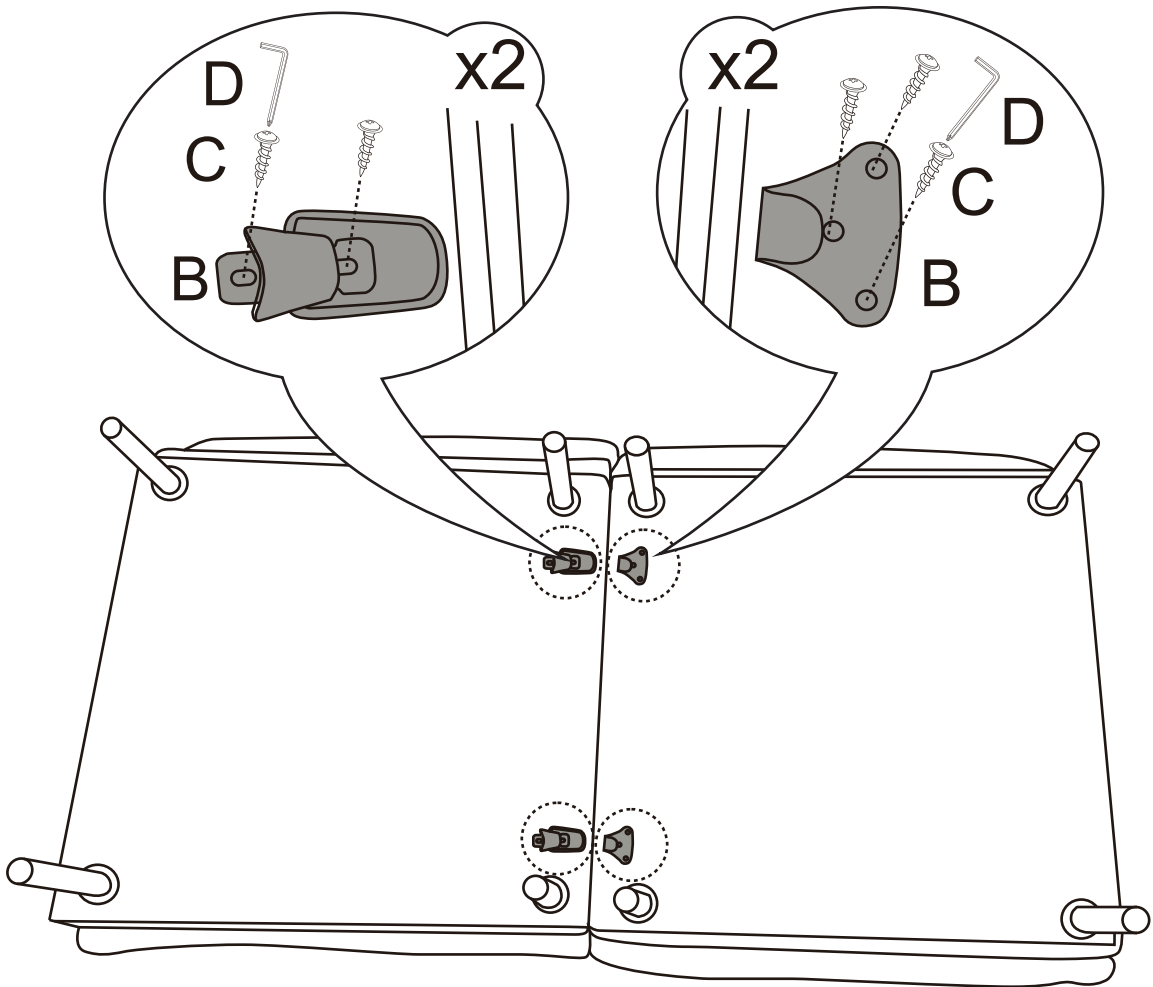

PASO 3

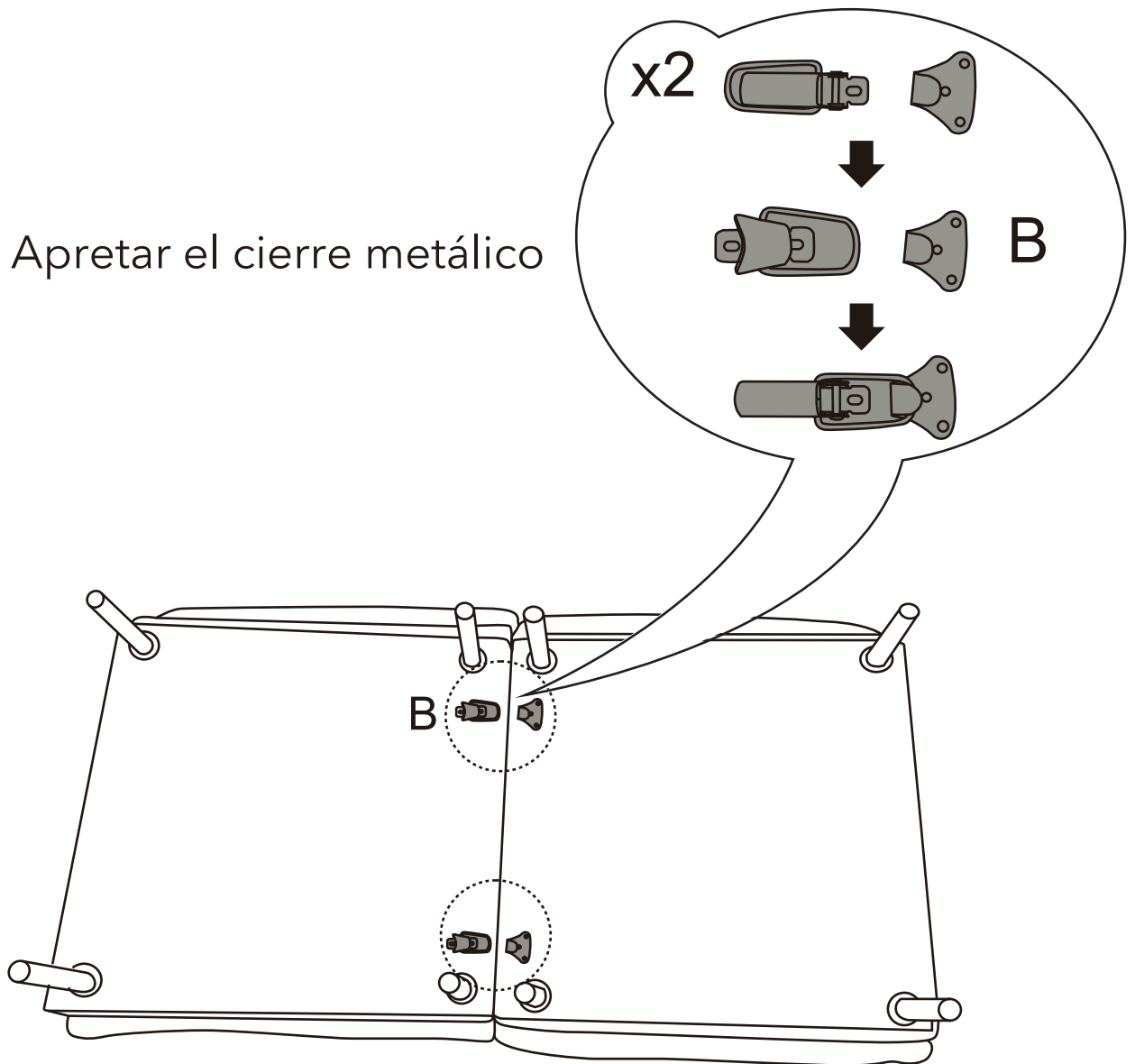

PASO 4

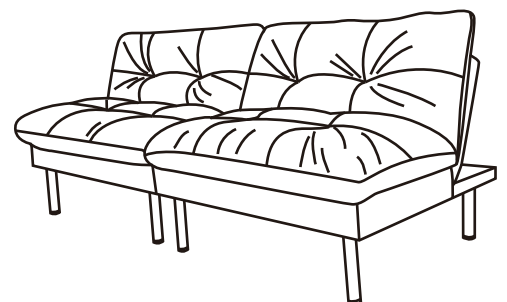
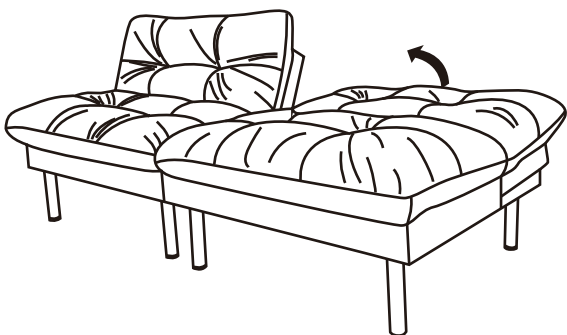
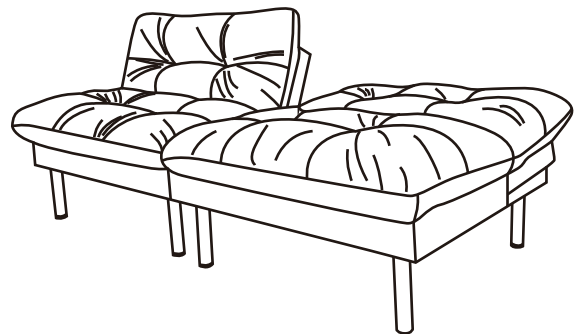
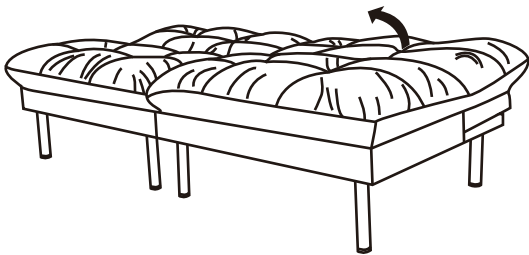
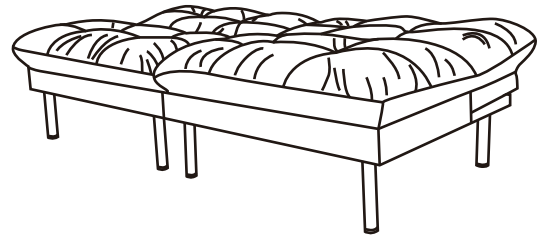
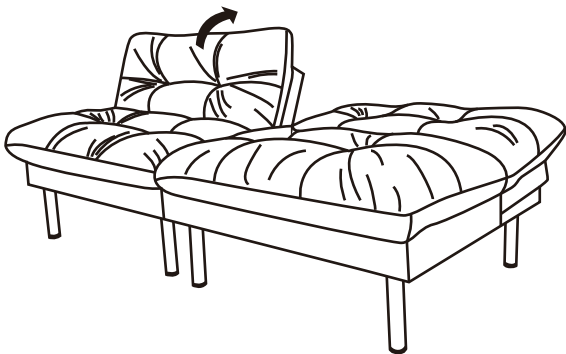
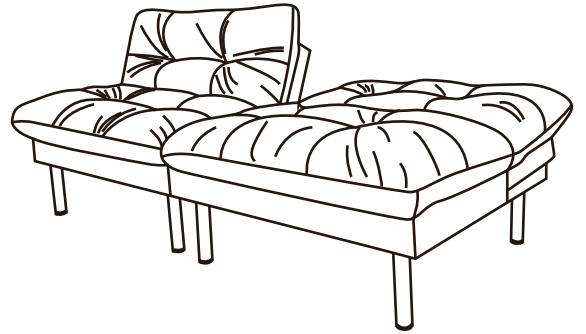
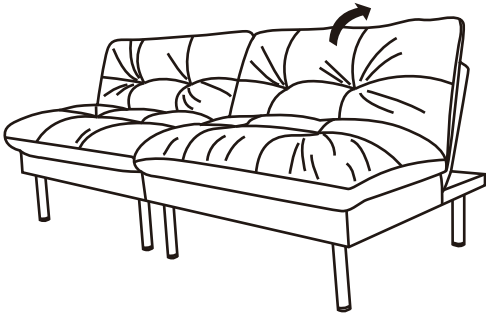



TODOS JUNTOS

Entre todos sí es posible
lograr un impacto real
ahorrando papel.

