

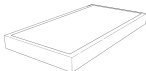









MODELO

BASE PRATTA

INSTRUCCIONES DE ARMADO

Componentes Producto

1.1	Base individual		x 1	1.2	Base dividida		x 2
A	Perno 5/16		x 4	A	Perno 5/16		x 8
B	Tornillos		x 12	B	Tornillos		x 24
C	Pata principal		x 4	C	Pata principal		x 8
D	Pata antidefectiva		x 1	D	Pata antidefectiva		x 2



NO INCLUYE ATORNILLADOR*

ANTES DE QUE EMPIECES

- 1.- Elija un área de armado amplia y limpia. Evite las superficies aperas ya que pueden dañar el producto.
- 2.- Verifique y asegúrese de tener todos los elementos necesarios para armado completo.
- 3.- Lea siempre las instrucciones de armado cuidadosamente antes de comenzar el montaje.
- 4.- El embalaje y el contenido pueden ser un peligro de asfixia, por lo tanto, mantenga fuera del alcance de los niños pequeños en todo momento.
- 5.- No apriete demasiado los pernos ya que esto puede dañar el hilo.

PASO 1

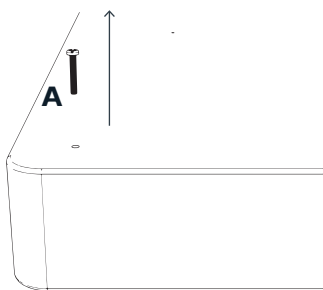

En la cara posterior se encontrarán los pernos instalados. Retíralos.

PASO 2

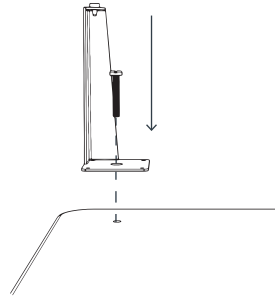

Una vez retirados, presentar la pata en las perforaciones dispuestas y atornillar perno que va en zona central.

Repetir en todas las esquinas de las bases.

PASO 3

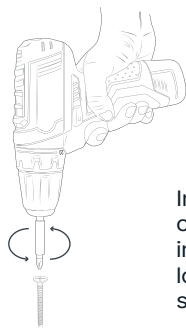
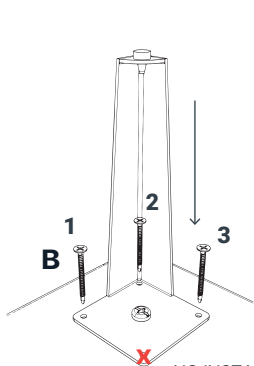

Instalado el perno central, procederemos a instalar los tornillos en los 3 puntos, como señala la gráfica.

NO INSTALAR TORNILLO EN ESTE PUNTO

PASO 4

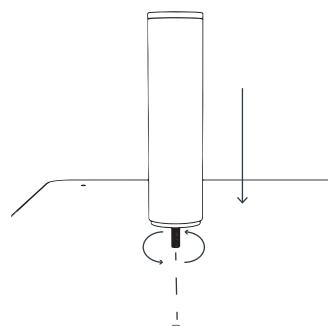

Atornillamos pata central en la perforación dispuesta y apretar.

En caso de base dividida, Repetir y colocar ambas pata.

PRODUCTO ARMADO

1.1

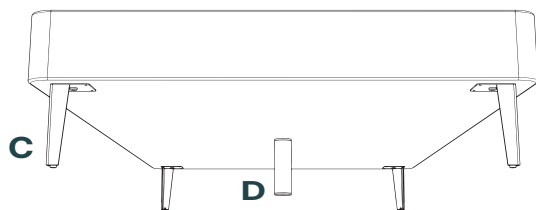

Base individual
 1PL 0.90x2.00
 1,5PL 1.05x2.00
 2PL 1.50x2.00

1.2

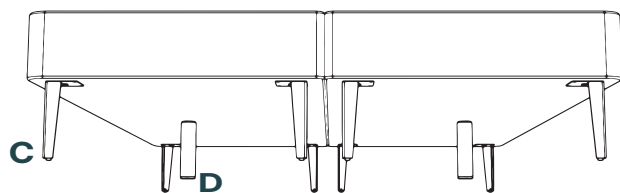

Base dividida
 2PL 1.50x2.00
 KING 1.80x2.00
 S.KING 2.00x2.00