

**INSTRUCCIONES DE ARMADO**

**Importante:**

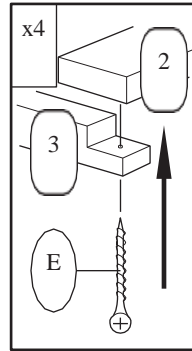

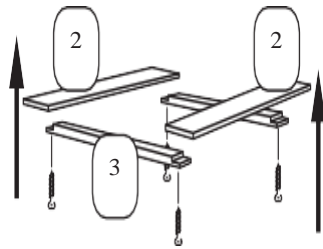

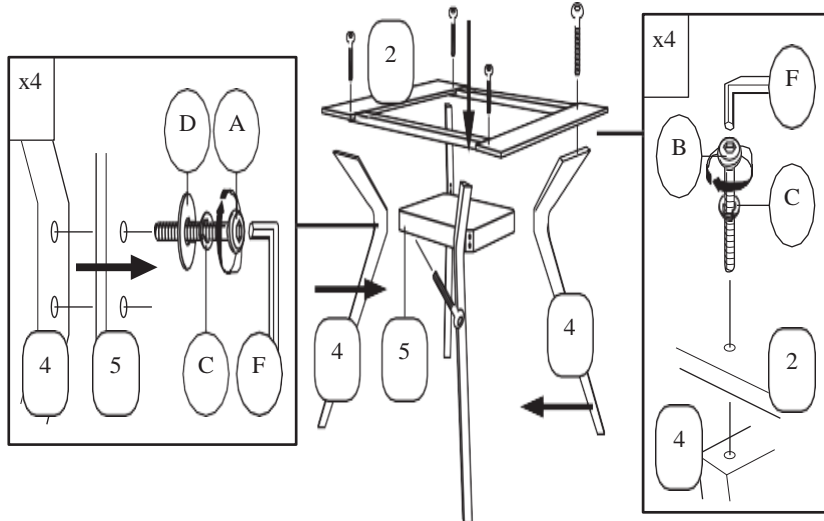

- Coloque las piezas de madera sobre una superficie limpia y plana, como una alfombra para evitar que las piezas se rayen.
- Siga las instrucciones de Armado paso a paso. (Como se indica en los diagramas).
- No Apriete todos los tornillos hasta que la mesa esté armada completamente. (hágalo al final cuando tenga todo en su lugar).
- Identifique de manera correcta cada componente de armado para evitar daños a la cubierta.

1



2



No	Lista de Herrajes	Cant.
A	JCBC M6 x 70mm 	8 pcs
B	JCBC M6 x 30mm 	4 pcs
C	Golilla Resorte M6 	12 pcs
D	Golilla plana M6 X 13mm 	8 pcs
E	CSK M4 x 25mm 	14 pcs
F	Llave Allen M4 	1 pc

No	Lista de Parte	Cant.
1	Cubierta de Mesa	1 pc
2	Soporte Cubierta I	2 pcs
3	Soporte Cubierta II	2 pcs
4	Patas de Mesa	4 pcs
5	Panel Central	1 pc

3

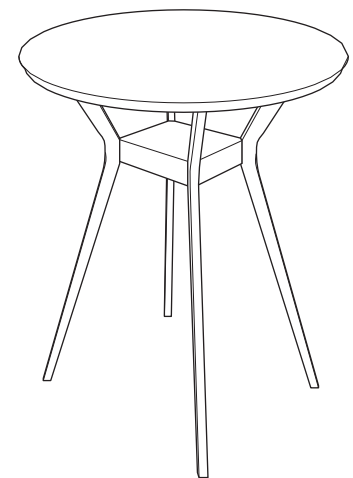
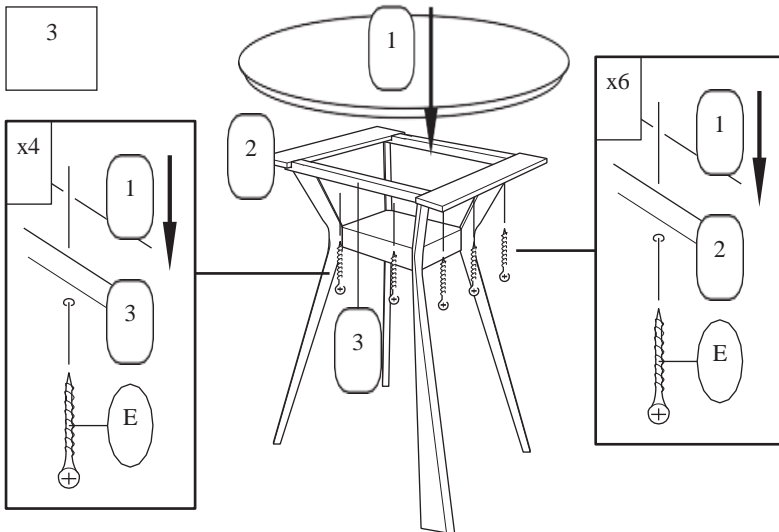

**ARMADO FINALIZADO**

**INSTRUCCIONES DE ARMADO**

**Importante:**



Coloque las piezas de madera sobre una superficie limpia y plana, como una alfombra para evitar que las piezas se rayen.

Siga las instrucciones de Armado paso a paso. (Como se indica en los diagramas).

No Apriete todos los tornillos hasta que la silla esté armada completamente. (hágalo al final cuando tenga todas las piezas en su lugar)

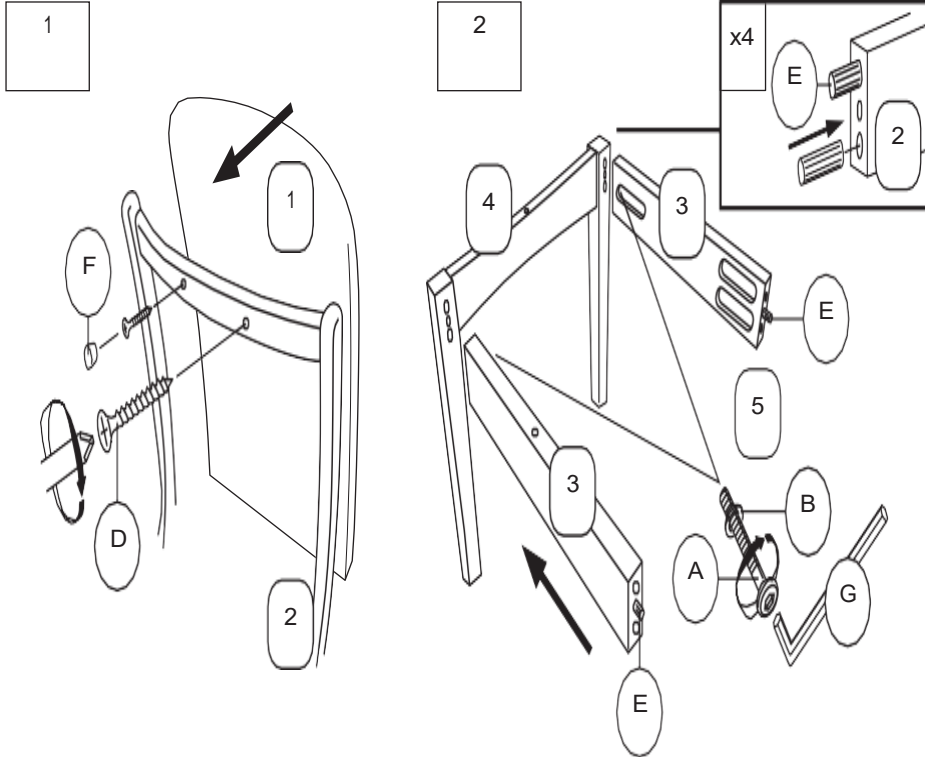
Identifique de manera correcta cada componente de armado para evitar daños a la estructura de la silla.



No	Lista de Herrajes	Cant.
A	JCBC M6 x 50mm 	12 pcs
B	Golilla espiral M6 	12 pcs
C	CSK M4 x 32mm 	6 pcs
D	CSK M4 x 25mm 	4 pcs
E	Tarugo M8 x 30mm 	12 pcs
F	Cubre tornillos 10.5mm 	4 pcs
G	Llave Allen M4 	1 pc

No	Listado de Partes	Cant.
1	Respaldos	2 pcs
2	Patas traseras	2 pcs
3	Soportes Laterales	4 pcs
4	Patas frontales	2 pcs
5	Marco cojin	2 pcs

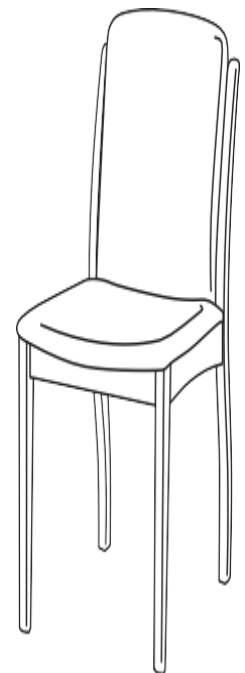
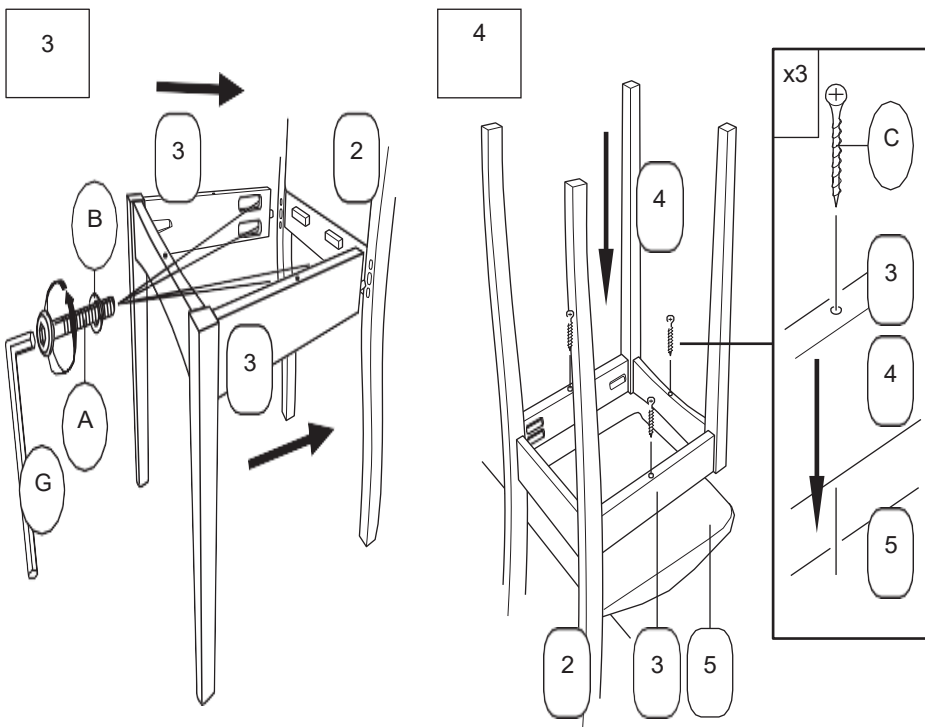

**ARMADO COMPLETO**