



Cocina a leña combustión lenta  
Línea Europea

**M+**  
Mejorada

**ALCAZAR**

### CARACTERÍSTICAS

### M70

### M80

### M90

Marca	Alcazar	Alcazar	Alcazar
Colores disponibles			
Alto	91 cm	91 cm	91 cm
Ancho	73,5 cm	84,5 cm	91 cm
Profundidad	56,5 cm	56,5 cm	59 cm
Peso	118 kg	130 kg	136 kg
Capacidad del horno	43 L	50 L	61 L
Diámetro del cañón	5"	5"	6"
Potencia	9 kW	11 kW	13 kW
Rango de calefacción	Hasta 140 m <sup>2</sup>	Hasta 180 m <sup>2</sup>	Hasta 250 m <sup>2</sup>
Doble cámara o templador	✓	✓	✓
Garantía	6 meses	6 meses	6 meses

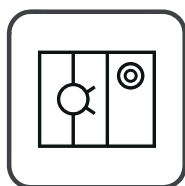

Cubierta de Acero



Cenicero Extraíble

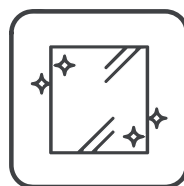

Cristal resistente a altas temperaturas

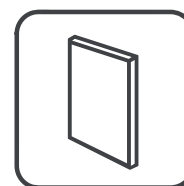

Revestimiento interior Fogón con vermiculita

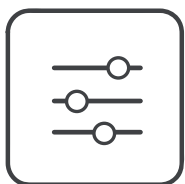

Tiraje con control de combustión



Manillas de acero inox.

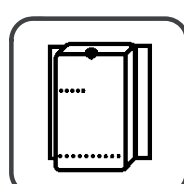

Doble Cámara



Incluye gancho Removible

**ALCAZAR**

\*Un año de garantía si realizas la actualización con nuestro servicio técnico.

Las imágenes y especificaciones técnicas presentadas en esta ficha son meramente ilustrativas y referenciales, pudiendo diferir parcialmente del producto. Alcazar se reserva el derecho a realizar modificaciones en los productos con motivo de optimización de los mismos.

## Características y medidas:



## Accesorios incluidos:

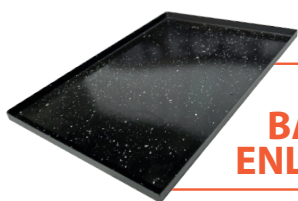

**INCLUYE  
 BANDEJA  
 ENLOZADA**



**INCLUYE  
 KIT DE  
 HERRAMIENTAS**

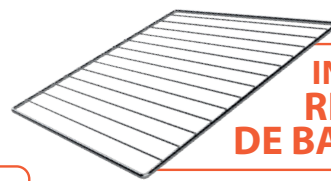

**INCLUYE  
 REJILLA  
 DE BARILLA**

## Cubiertas:

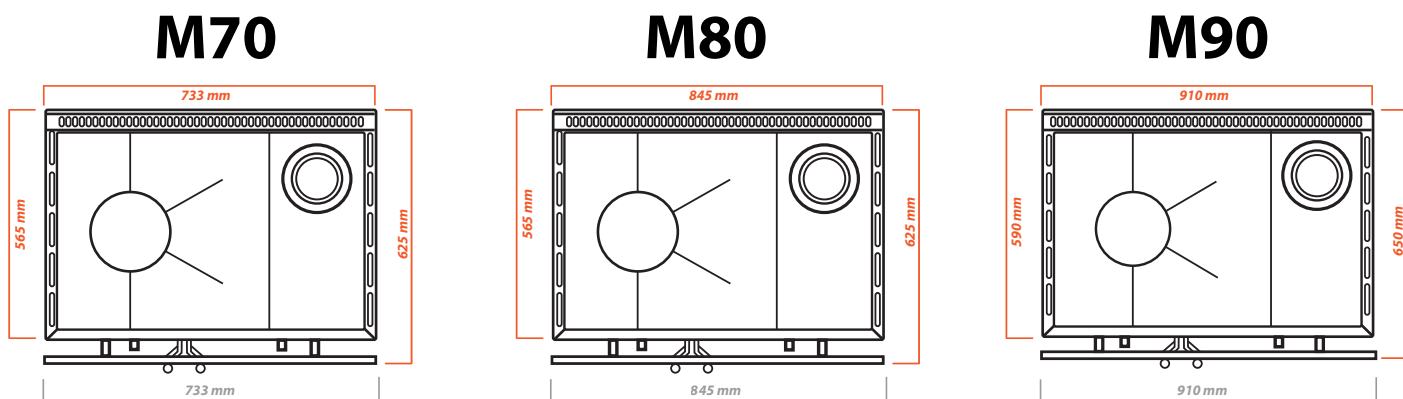

- La cubierta de nuestra cocina M de la línea Europea cuenta con una cubierta de acero con cortes de protección ante procesos de dilatación y contracción por cambios de temperatura, la cual se puede levantar para facilitar la limpieza y la mantención de la misma. Además sus anillos son extraíbles.

## Para una correcta instalación, te sugerimos:

### KIT DE CAÑONES PREMIUM

Nuestro kit de instalación universal es compatible con todas las cocinas y estufas. Recuerda instalar con nuestro servicio técnico para extender tu garantía a 1 año. Además te sugerimos que, para una mayor seguridad y eficiencia, exijas **la instalación de tus caños a los 4 vientos**.

**\*Recuerda revisar el diámetro del cañon de tu calefactor o cocina ya que puede variar entre 5" y 6".**

#### KIT CONTIENE:



## Accesorios complementarios:

### TERMOCAÑONES

- De acero inoxidable compatible con termómetro al agua.
- De acero galvanizado compatible con termómetro magnético.
- Consulte por su acople de boquilla de adaptación.



#### CARACTERÍSTICAS ACERO INOX. ACERO GAL.

CARACTERÍSTICAS	ACERO INOX.		ACERO GAL.	
Capacidad	70 lt	100 lt	70 lt	100 lt
Diámetro	5"	5"	5"	5"
Espesor	3 mm	3 mm	3 mm	3 mm
Salida superior	5"	5"	5"	5"

## Lo más vendido:

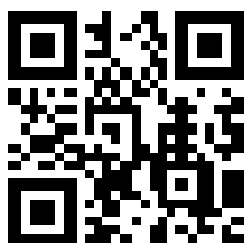

/alcazarcl

/alcazarcl

alcazar.cl

### COMUNÍCATE A TRAVÉS DE NUESTROS CANALES OFICIALES

CASA MATRIZ: REGIÓN DE LA ARAUCANÍA  
**Teléfono:** +56 9 452467901 **Whatsapp:** +56 45 2467900  
**Mail:** contacto@alcazar.cl **Servicio técnico:** postventa@alcazar.cl

CENTRO DE DISTRIBUCIÓN REGIÓN METROPOLITANA  
**Teléfono:** +56 2 32982913 **mail:** santiago@alcazar.cl